

საერთო სამუშაო სივრცე

I ფაზა II ბლოკი ფართი №11

6 მაისი 2021 წ



საპროტოკოლო

დიზაინერი ანანო მებრელოშვილი

ქვეპლანები

- თაბაშირეუყაოს კვლევი
ჰილკვარატიზის გააბრეპი
- ბლოკის კვლევი
- ჰიტრეუყი ჰიფის კვლევი

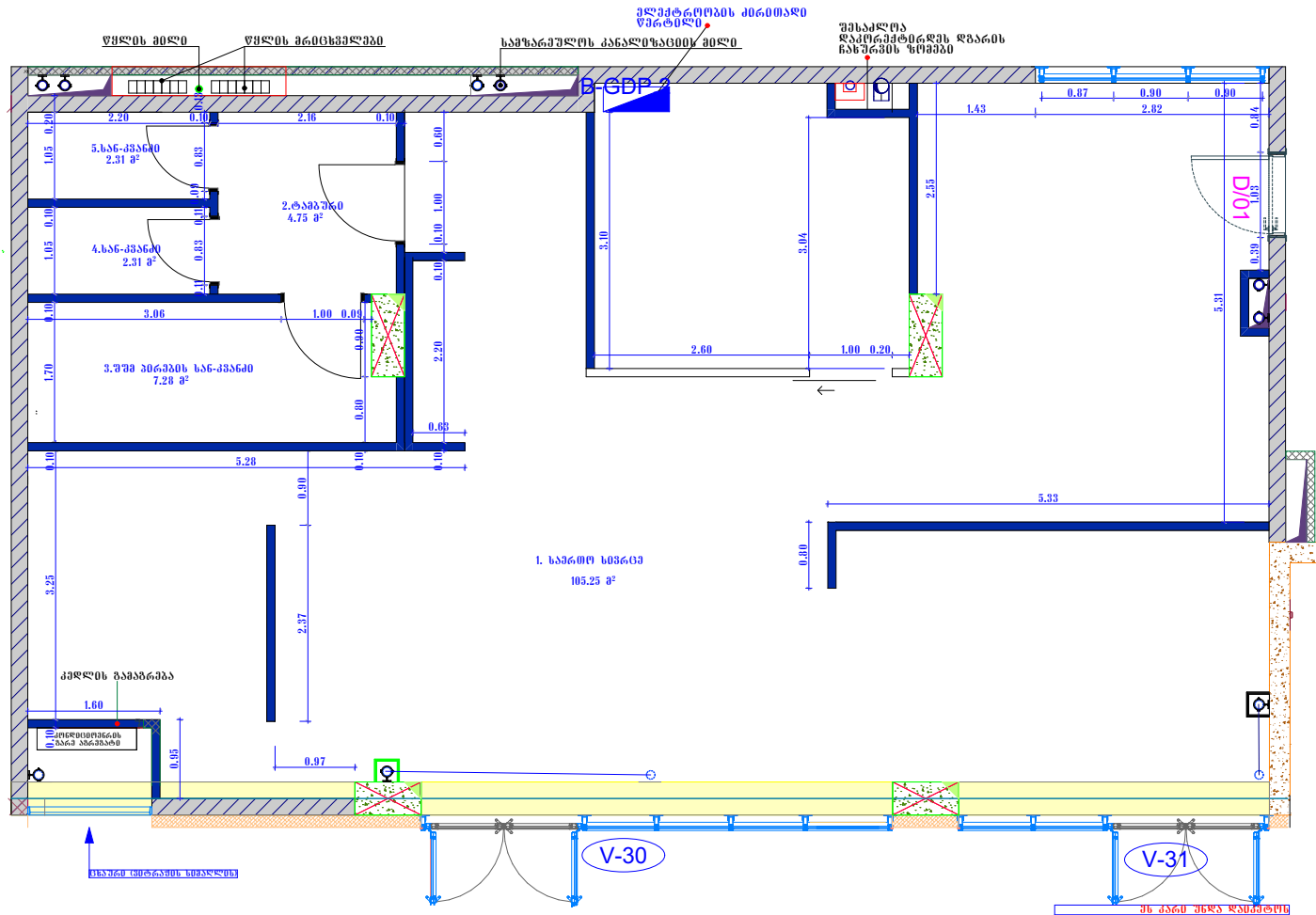

უენიუყენა

**უესადლეყა
ღაკრეპტიფიკეცე
ღბარეპის რანეუყეპე**

რანეცვლეღბეს 21.01.2021 უი
ჰოფორღბეუყი რანეუყეპე,
ცვლეღბეა იფვალისუენეპეს
უყლის გააბცნეღბეუყი აუვის,
ჰონედიციფიკეცის ღა ჰარეჰე
თაბაშირეუყაოს ღამატეპას.
ასეჰე კვლევის ღბეპას უმეუყი.
გარე აბრეპტიფიკეცის
განეუყენილი სართესის
ცვლეღბეას



სარეო სავუყაო სივრცე ტიხრეპის განლეგბეის გეგმა

ღიზანეფი: ანანო გეგრეღიუჰილი

თარიღი: 06.05.2021

რეგისტრაციის სანაოსნო უნდა დაიკიდოს ტროსებით
დეკორატიული ჭირის უქმდე

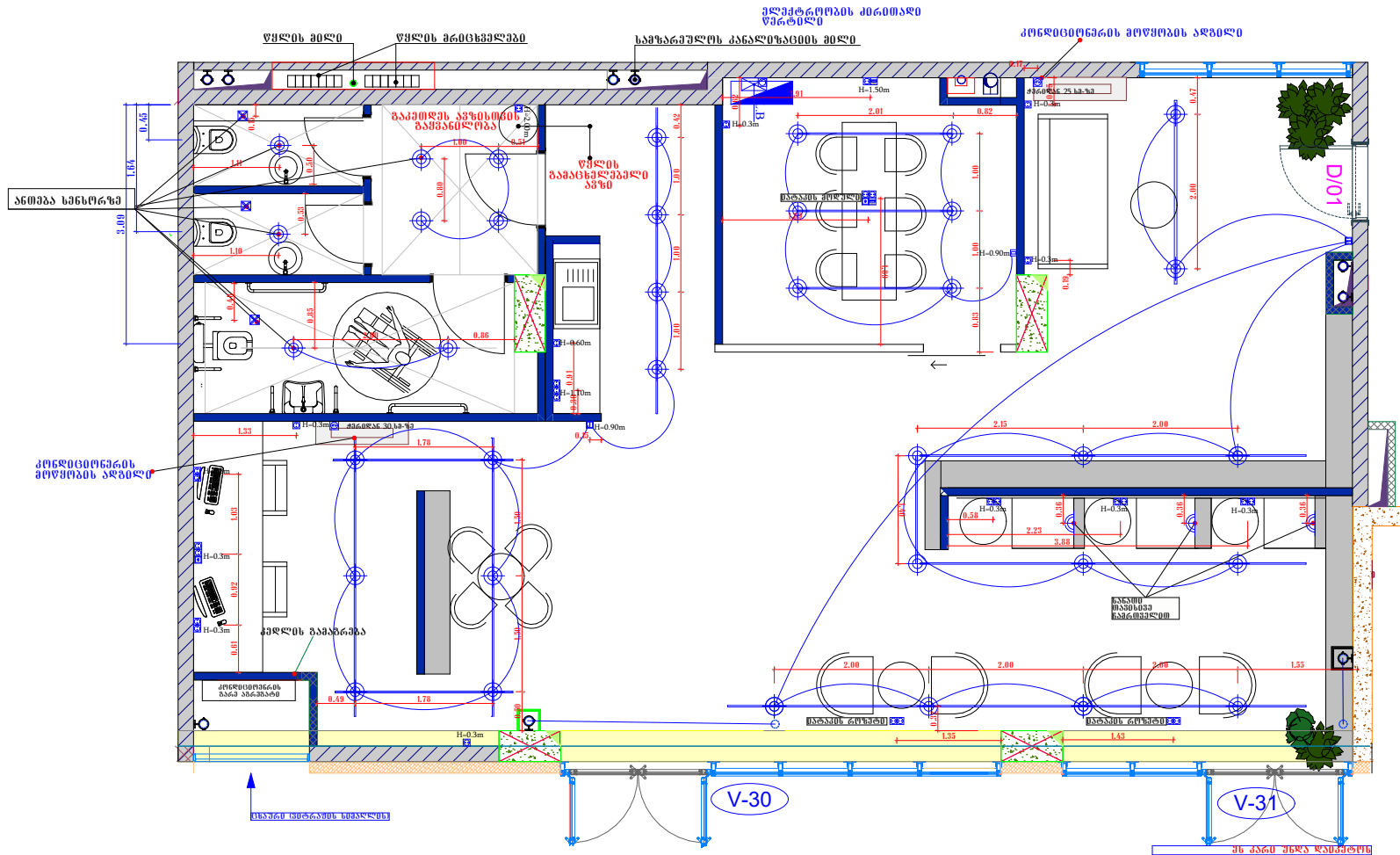

პროექტი არ არის გათვალისწინებული კაბერების და სანაოსნო უსაფრთხოების სქემა

კონსტრუქციის მიწვევის არეალის დასაზღვრად სავსებითა იყოს მითითებული აღნიშნული ტიპის უსაფრთხო და კონსტრუქციის

პროექტი არ არის გათვალისწინებული კაბერების და სანაოსნო უსაფრთხოების სქემა

მასპლიკაცია

ელ. და სუსტი დენების გადანაწილება კაბა და რეცეპტორების დაკავშირებით (კაბა და რეცეპტორების დაკავშირებით H=150 სმ)

- რეცეპტორი
- კონსტრუქციის რეცეპტორი
- ბარა რეცეპტორი
- ინტეგრირებული რეცეპტორი
- 1 კლასის რეცეპტორი
- 2 კლასის რეცეპტორი
- 1 კლასის რეცეპტორი
- 2 კლასის რეცეპტორი
- სანაოსნო უნდა დაიკიდოს ტროსებით
- ბარა რეცეპტორი
- ჭირის უქმდე
- HDMI გადანაწილება
- რეგისტრაციის სანაოსნო



უნივერსალური



საერთო სამუშაო სივრცე - ელექტრობის მოწყობის გეგმა

დისაინერი: ანანო მამრულიძე



თარიღი -----06.05.2021

ღედ განათების განლაგება შესაქლოა დაკორექტირდეს დეკორატიული ჭერის მიხედვით

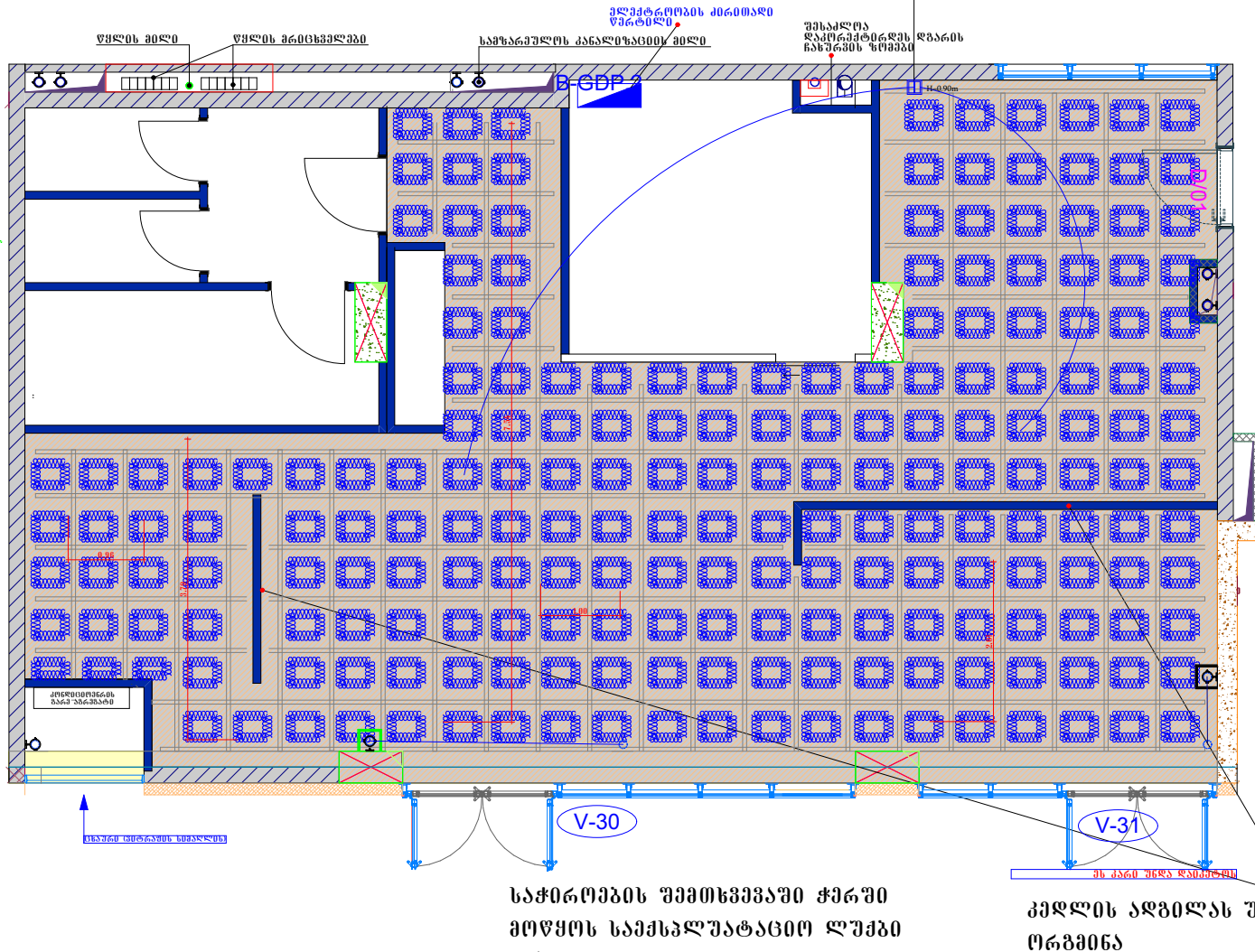
ღედ განათების ანთება ჭერში მოხდეს ალნ. ჩაერთვებლიდან და გაიყოს ორ ნაწილად



ქესალიკაცი

-  თითირი ბატი ორგამინა
-  ღედ განათება ნომიტალური ნატიგბით (შესაქლოა ბაკომდეს ღედ აანელუბი 60X60 ზე)

უენიუენა

ბაბიანე კონსულტაცი ინსტას ვარემბადგენელთან, მისი რაკომენდაციით ჭერის ანთება უნდა გაიყოს ორ ნაწილად. ასევე ალნ. განათების მოწყობა შესაქლოა ღედ აანელუბით.

ალნეუნული დაჯუსტება უემსრულეპელთან

შესაღებავი

- ბეტონში ჩაყვანილი პლენუმები
- ⊕ მილკვანძების და პლენუმების გაღება

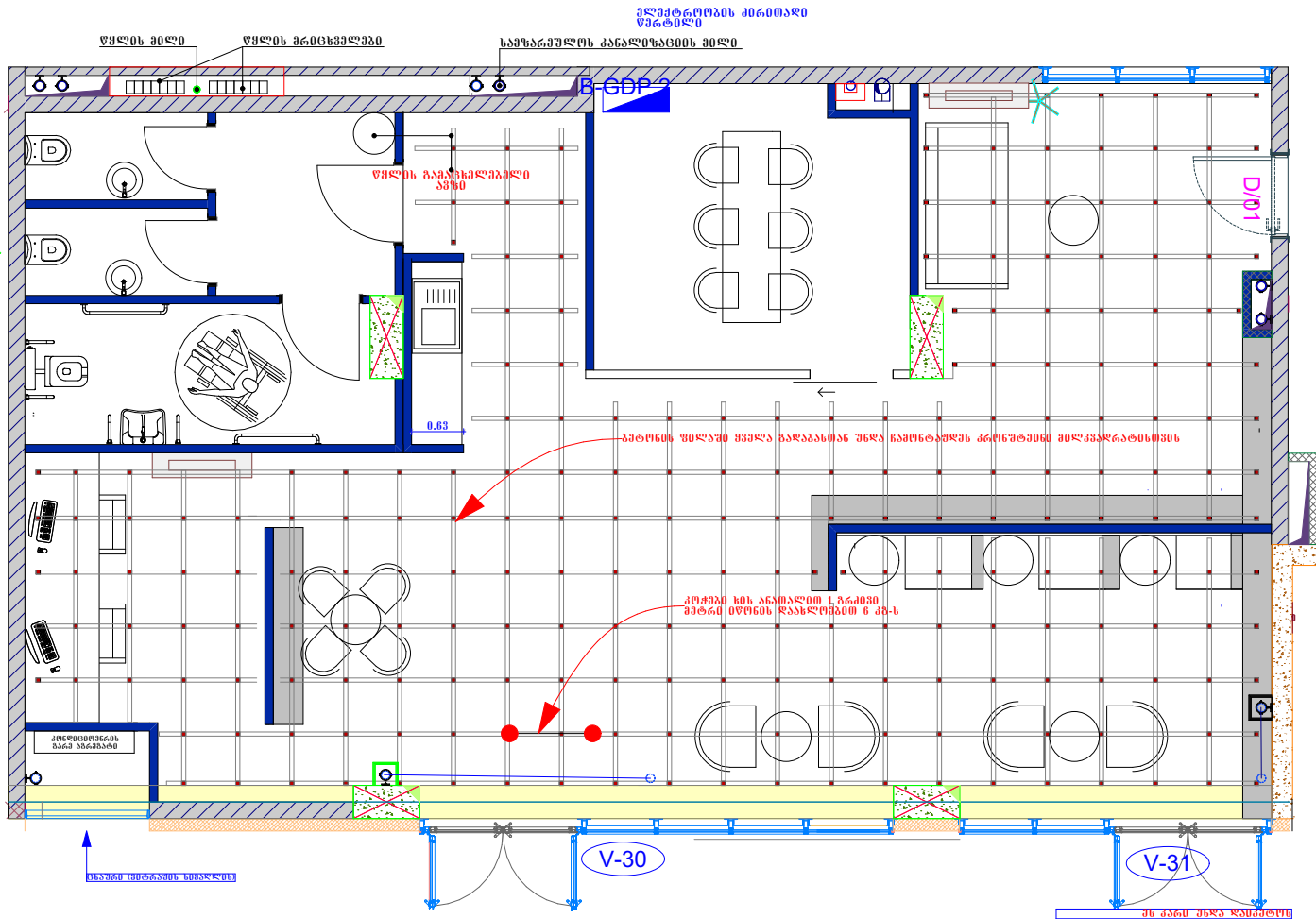

შენიშვნა



საერთო სამუშაო სივრცე - ჭირის კონტრუქციის მოწყობა მილკვანძებით

დოკუმენტი: ანატი ვებრეკონსტრუქციის

თარიღი: 06.05.2021

ქვეპლანები

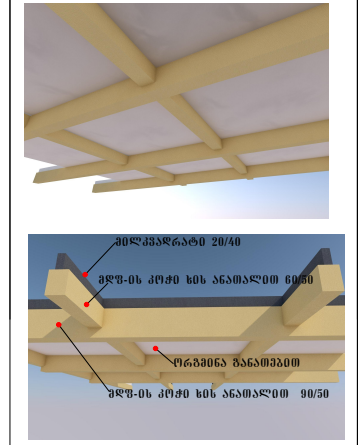
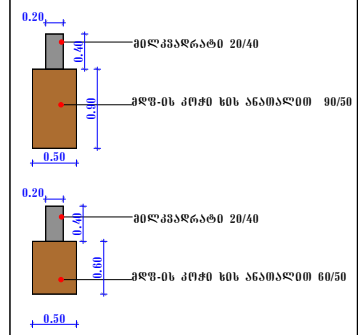
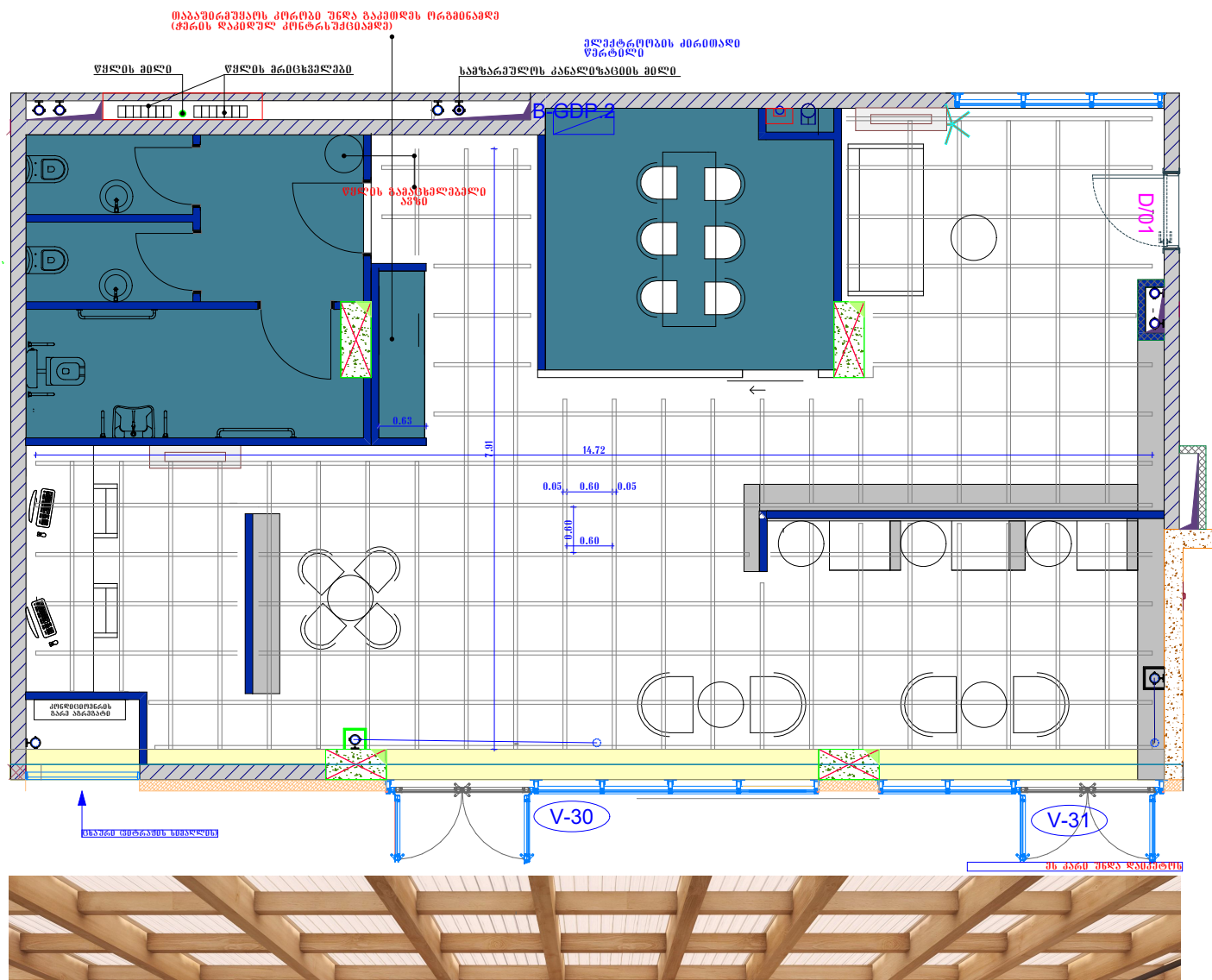

თავაზირების კორტეზი უნდა გაკეთდეს ორამინიანად



საერთო სამუშაო სივრცე- ჭერის მოწყობის გეგმა ხის კოჭებით

დოკუმენტი: ანგნო გეგმავლობითი
თარიღი: 06.05.2021

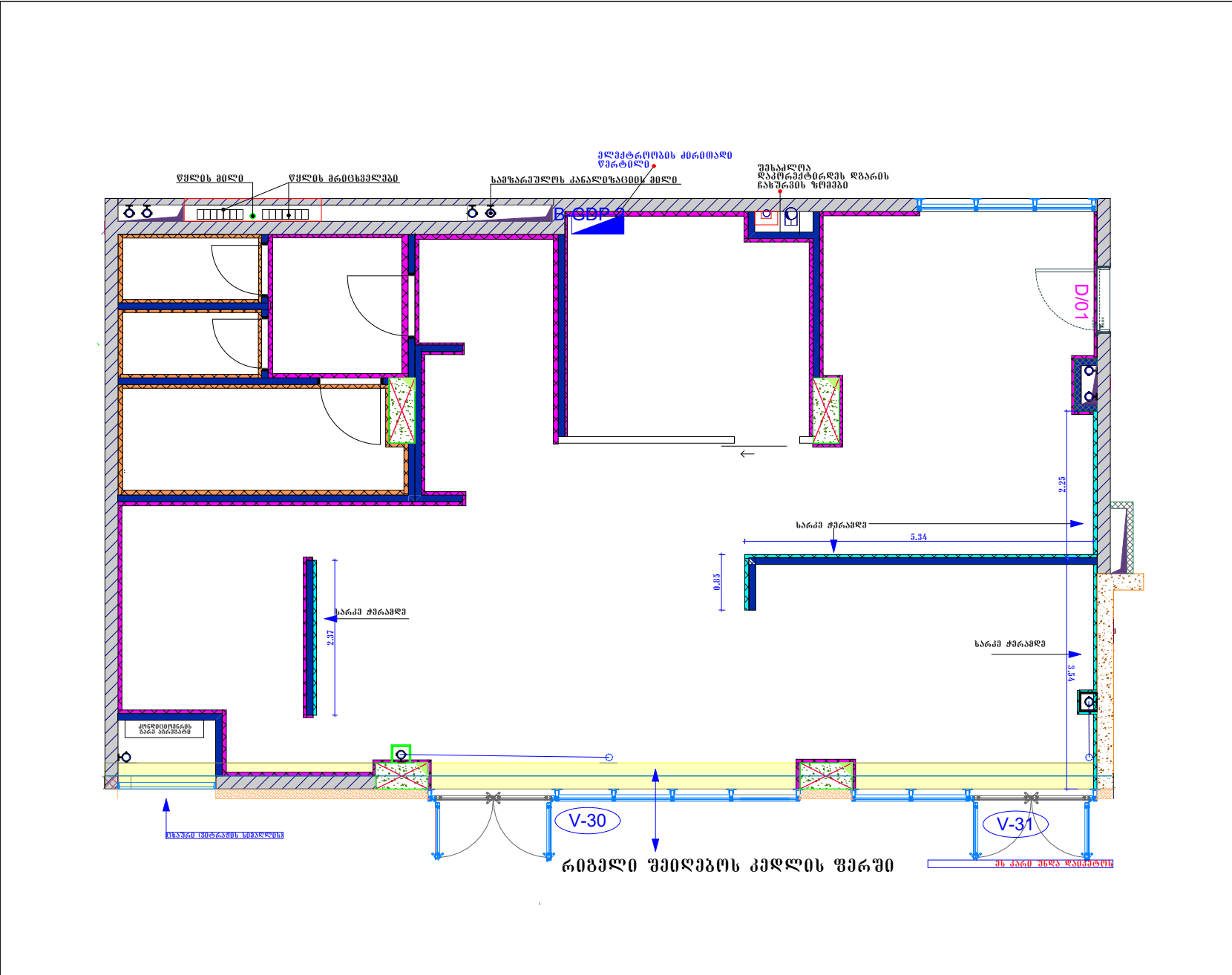

მასპობანი

- სარკი
- ღებვა Caparol Granit 15
- შილა

შენიშვნა

სარკის ზომები აუცილებლად უნდა დავუსტავოთ კვანძებში უზუსტოდ შემსუბუქების შიპრ



ექსპლიკაცია

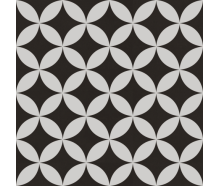

იატაკის ზომა 45/45
DualGress-Chic Collection 2019- Roy

■ 8 სმ- იანი უსაფრთხო კედ-ის
პლანტუნის კვლეის ზოგადი

შენიშვნა

უხედავად იმისა, რომ იატაკის კონსტრუქციის
პროექტი

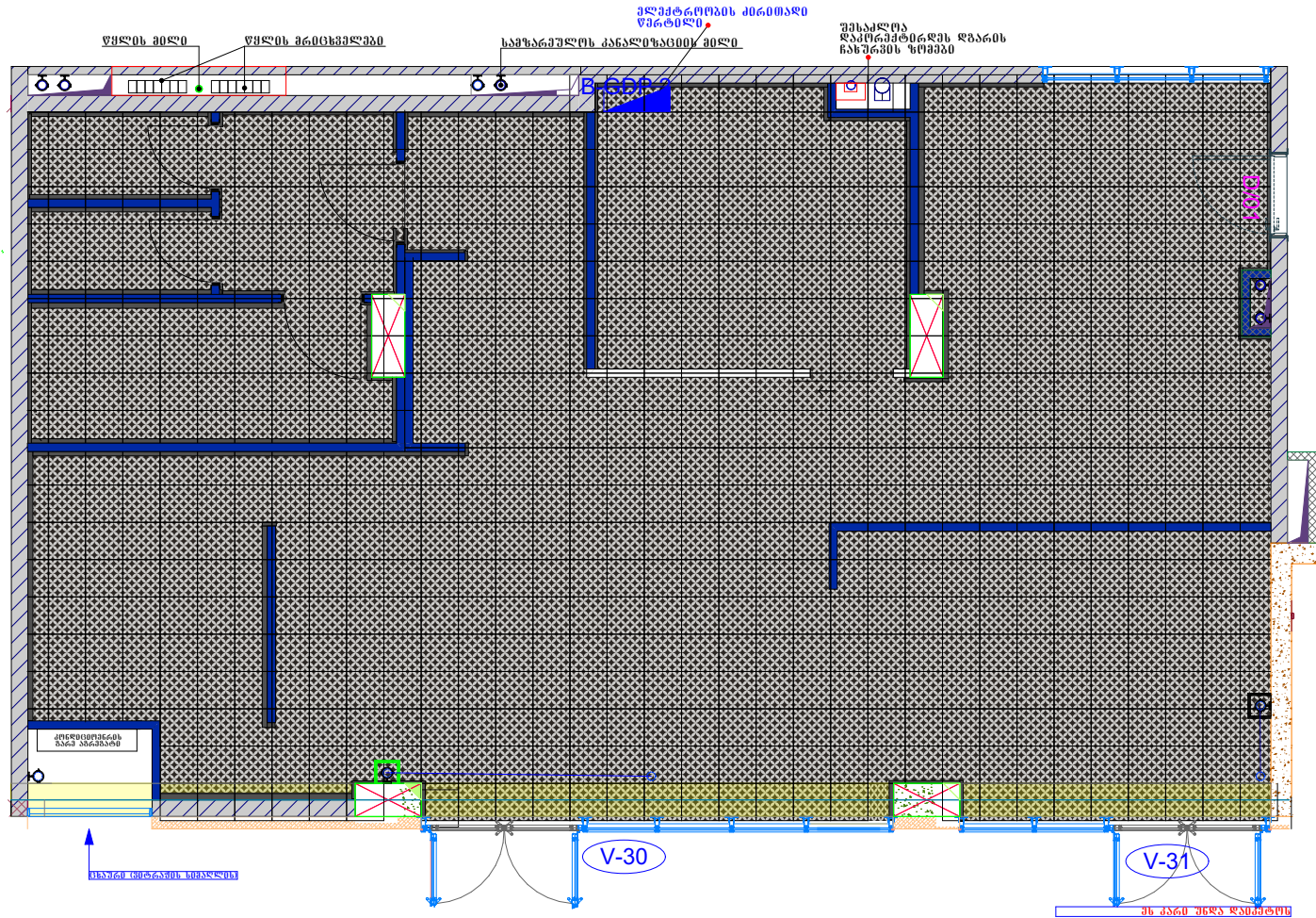

საერთო სამუშაო სივრცე- იატაკის მოწოდების გეგმა

დოკუმენტი: ანგეო მშენებლობის

თარიღი 06.05.2021

შენიშვნა

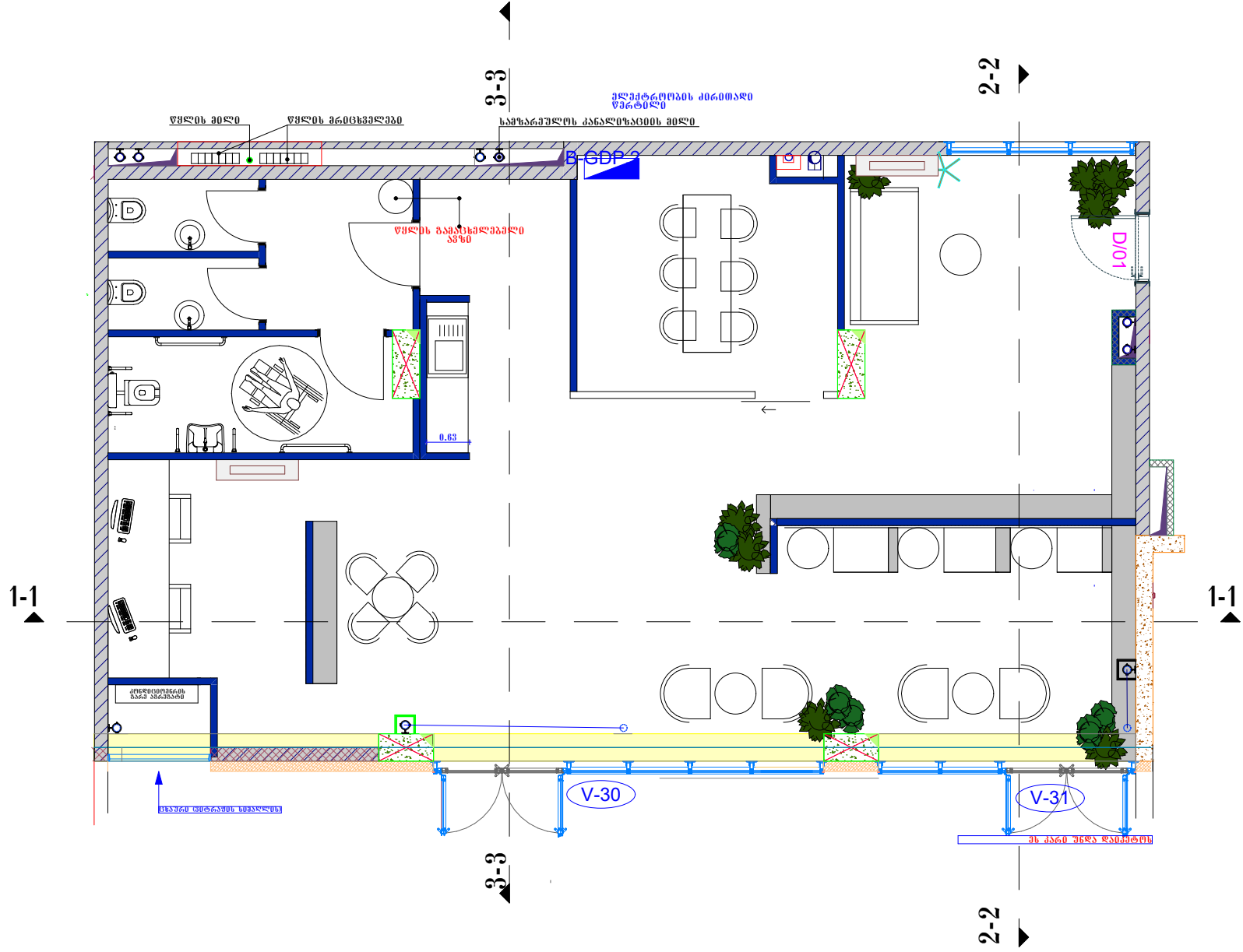

შენიშვნა



საერთო სამუშაო სივრცე- განუზღ 1-1 2-2 3-3

დისაინერი: ანანო მუხრანაშვილი

თარიღი: 06.05.2021

1-1

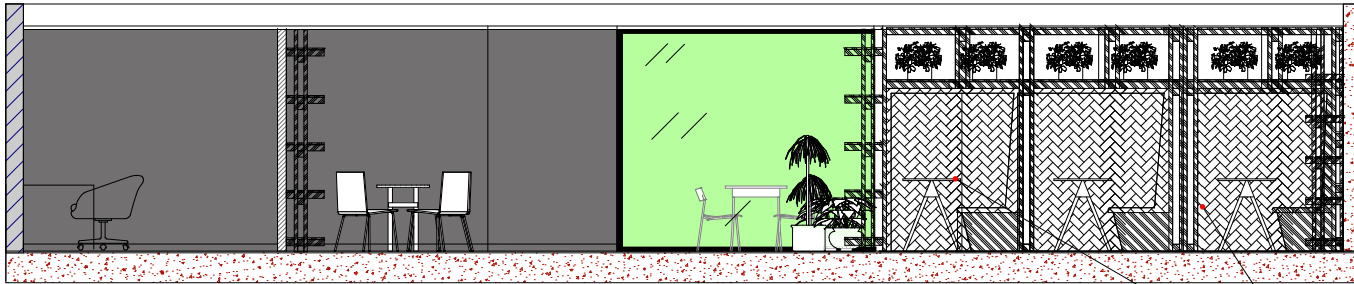

2-2

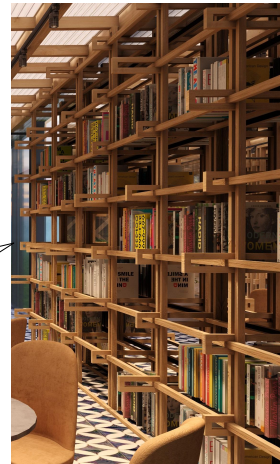
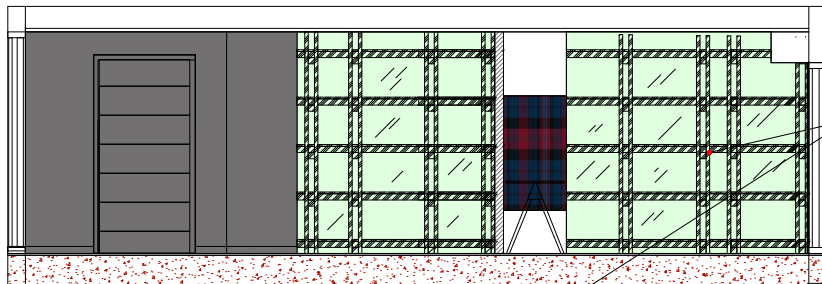

3-3

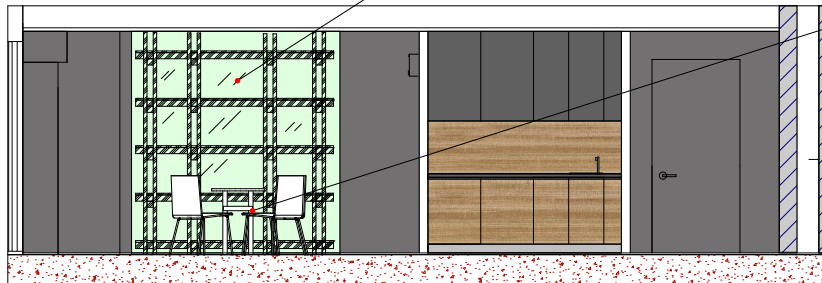

მასშტაბები

-  მასალა-ნაჭერი-მატერია
-  მასალა-ხე
-  ღრუბა Caparol Granit 15
-  სარკე
-  ვიტრაჟული კაფილი
-  ღვინაყვადი კაფილი სის მასალა
-  სკამებზე გაღასპრები მატერია
-  სკამებზე გაღასპრები მატერია
-  სკამებზე გაღასპრები მატერია

შენიშვნა

ჭირის სიმაღლე დაუწესდებია მისი მოწყობის შემდეგ



საერთო სამუშაო სივრცე- განულება 1-1 2-2 3-3

დისაინერი: ანანო მუხრანოვიძე

თარიღი06.05.2021

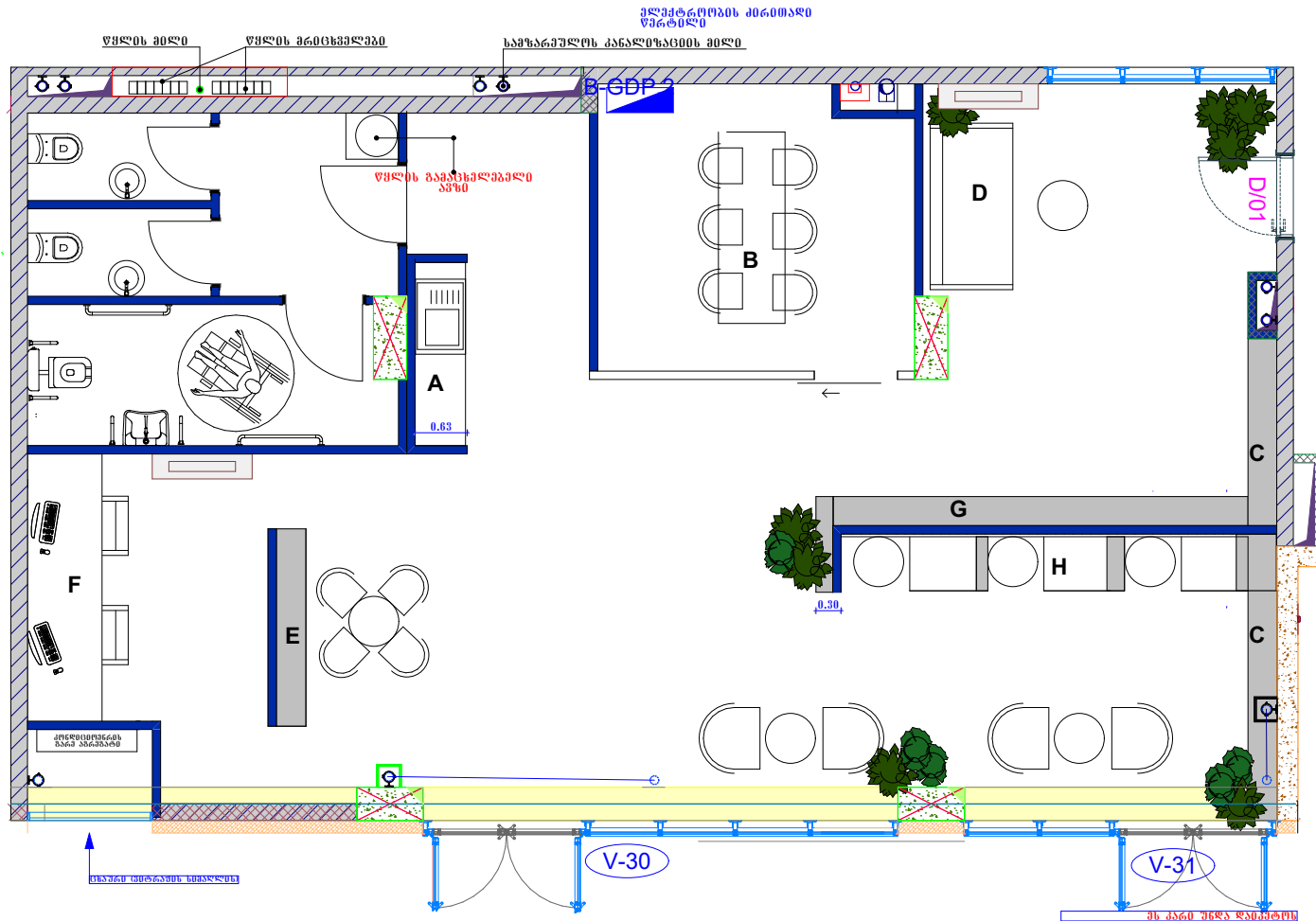

ქმსპლიკაცია



ლაუნჯის სკამი 4 G
Diesel Armchair
Longwave



საკონფერენციო
ქოთანის 6 სკამი
Nym Soft 2852



სკამი 4G
Hungry by Diesel Creative
Team, 2017



მეზობა 3G
Overdyed Side Table
Diesel with Moroso



მეზობა 4G
Magis Topsy Wild



სკამი 2G
Arrmet
KABIRA WOOD SP

მცენარე 15G



ფიკუსი ჰაერსაფი 30
პლანტაჟი 100ს-ს



ფიკუსი 20,
პლანტაჟი 100ს-ს



ფიკუსი ფუსურა 30
პლანტაჟი 100ს-ს



ფიკუსი 30 პლანტაჟი
100 ს-ს



კალანკოე 40 პლანტაჟი
80 ს-ს



საერთო სამუშაო სივრცე- ავეჯის განლაგების გეგმა

დოკუმენტი: ანგო მშენებლობა

თარიღი: 06.05.2021

მასპლიკაცია

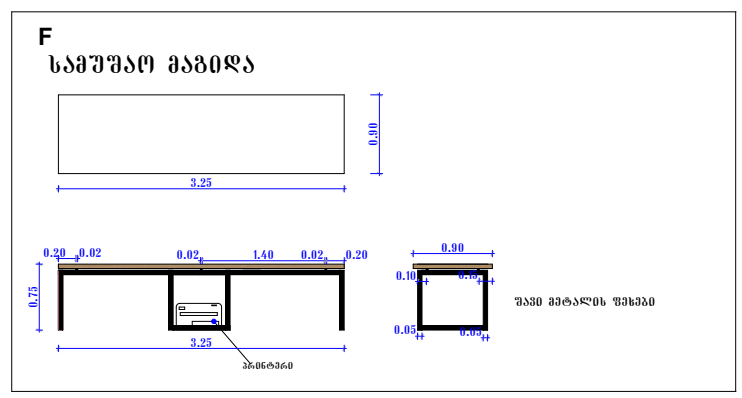
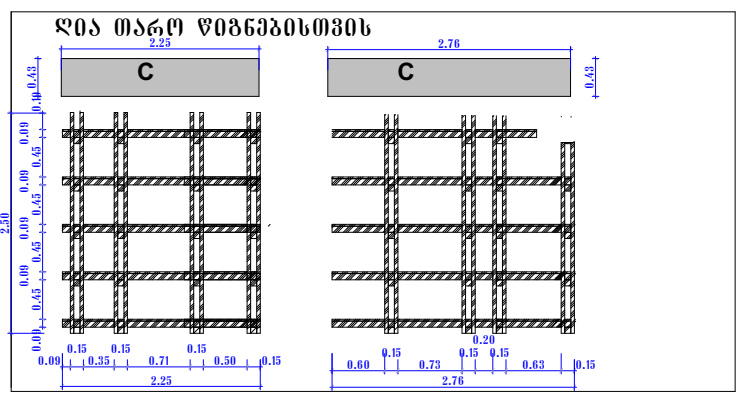
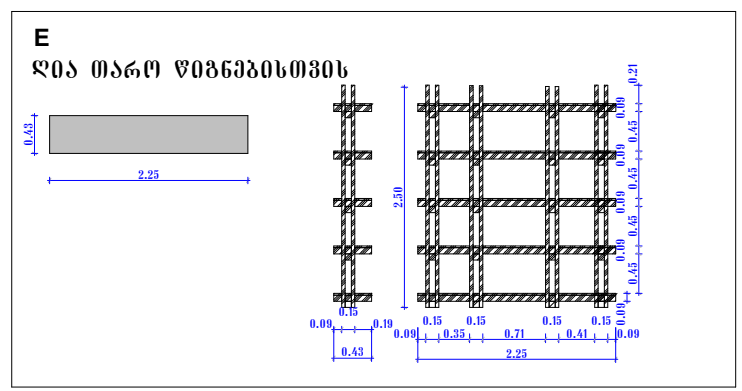
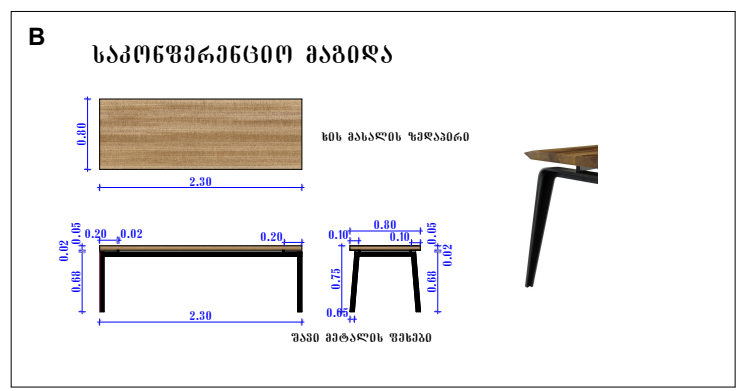
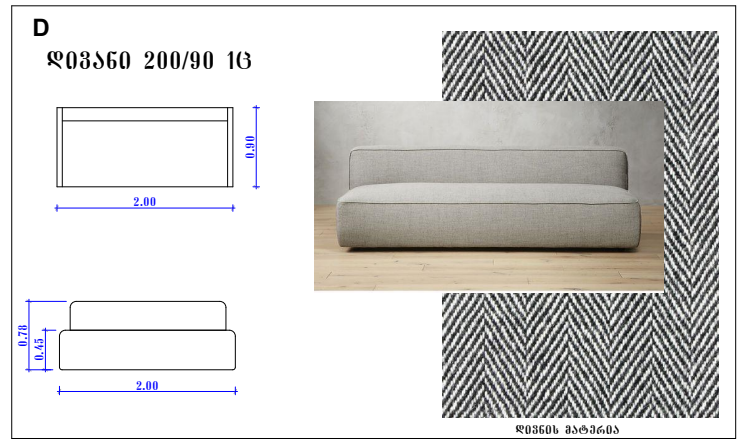
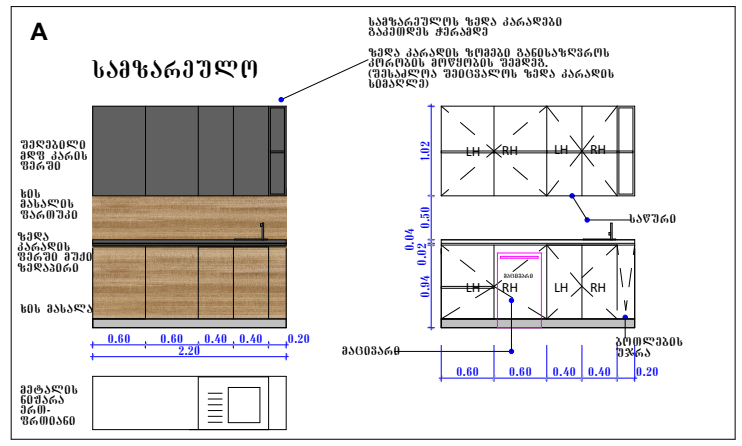

უნივერსალი
ყველა ზომა უნდა
დაეხმოდეს
შემსრულებლის მიერ და
მოემზოს რეალურ ზომებს

ჩანაცვლად 21.01.2021
ში მოყოფილი
ნახაზები, ცვლილება
ითვალისწინებს ფეხის
გამაცხელებელი ავზის,
კონდიციონერის და
ჭირზე თავაპირიკონსტრუქციის
დაამატებას. ასევე
კიდლის დამატებას ფერში

უძლევილი ძღუ ის კარი-უშუ პირეპისტივის აღბტირეპული ჴომეპი

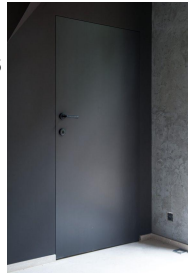
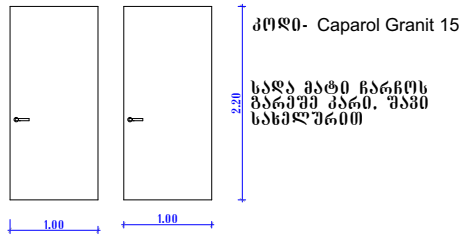

უძლევილი ძღუ ის კარი- სან-კმანეპი

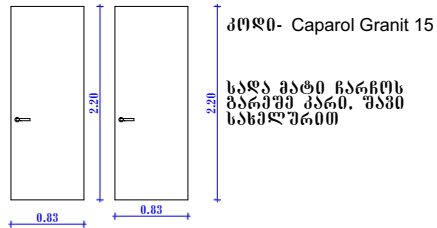

ქმსელიკაცი

ვიტრაჴული ტინარი კარიო უშუ პირეპე აღბტირეპული

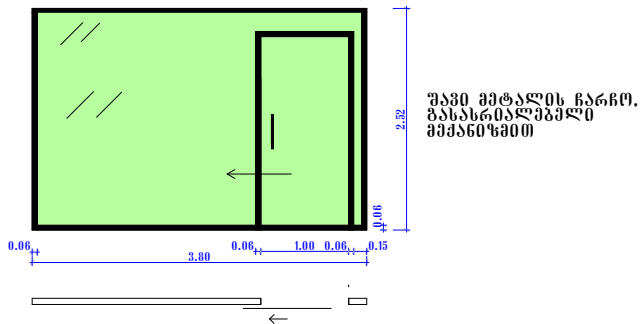

საღარბაჴოდან უმეოსანგლეული კარი

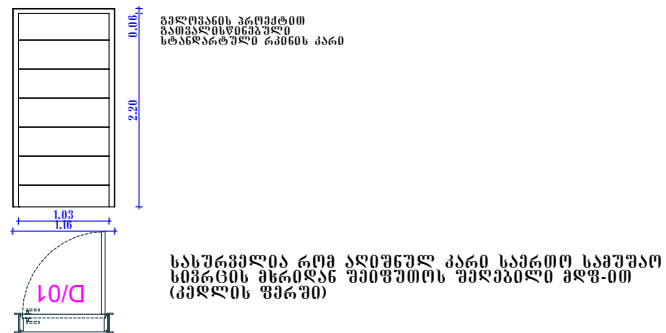

ღამატეპული ვიტრაჴი საღარბაჴის მხარეპ

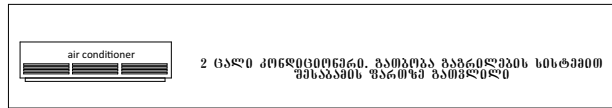
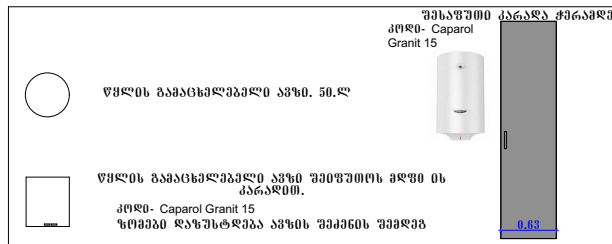
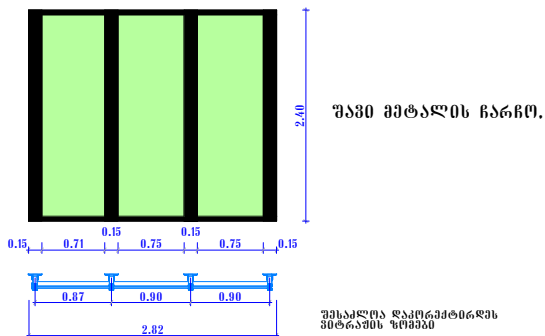

ჩანაცვლეპე 21.01.2021 ში მოწოდეპული ნანაჴეპი. ცვლილეეა ითჴალისწინეპე ფელის გამანეპეპული ავჴის, კონდიციონერი და ქერეე თაბაშირეეეეოს ღამატეეას. ასეეე კელის ღეეეას ფერეუ



სანერთო სანუშაო სივრცე- კარის და ვიტრაჴული კელის სექციოიკაციეპი. უმესანეიდი ფელის გამანეპეპული და კონდიციონერი.

ღიჴანიერი: ანანო მეგრედიოშიოი
თარიღი06.05.2021

მასალიკანია

-  დასამუშაოებელი ავეჯის ხის მასალა
-  სკამებზე გაღასპერაჰო მატერია
-  სკამებზე გაღასპერაჰო მატერია
-  სკამებზე გაღასპერაჰო მატერია

უენიუჰენა

ყველა ზომა უნდა დაესტდეს შემსრულებლის მიერ და მოერგოს რეალურ ზომებს

G

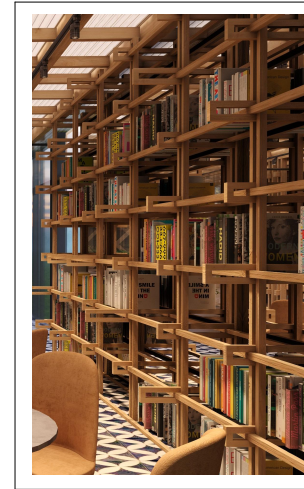
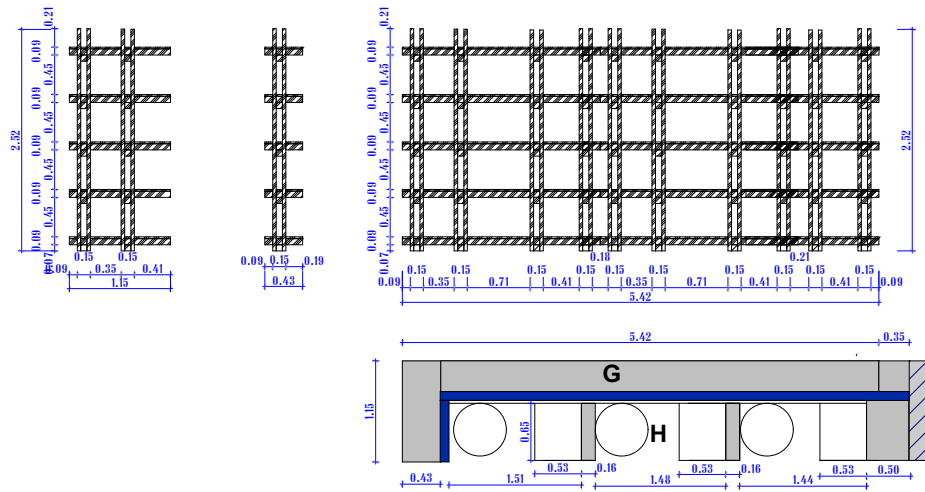

H

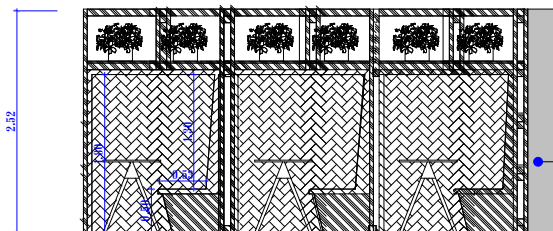

აღნიშნული ნაწილი უნდა ჩაიხუროს ხის მასალით



დასამუშაოებელი ავეჯის ზომები დაესტდება ტიხრის მოწყობის უეიდეჰ

ჩანაცვლდეს 21.01.2021 უი მოყოლოგული ნახაჰები, ცვლილება იოჰალისწინებს წყლის გამაცხელებელი ავეჯის, კონდონციონერის და ჭირზე თაბაჰირგუჰარის დაგატებას. ასევე კედლის დებვას უერუი



საერთო სამუშაო სივრცე- დასამუშაოებელი ავეჯი

დოჰინიერი: ანანო მებრელიჰვილო

თარიღი 06.05.2021

მქსელიკაცი



PAMESA.ELITE PERLA.60X120



ღებრა ნსტაბილიკი სარეკანი
Caparol Granit 15

2 ტალი უნტაზი
Roca Gap

2 ტალი სელსაპი

1 ტალი უნტაზი ურე პირეპსიფის

1 ტალი სელსაპი ურე პირეპსიფის

ურე პირეპსიფის პანკოპიფილი ანსუნსი

უნიფიკა

**ჩანაცვლიკი 21.01.2021
უი მოლოლიკი
ნანაუკი, ცვლილიკი
იოვალისწინეპს ფქლის
გამაცელიკილი ავკის,
კონლიციონიკის ღა
ქარსე თაბაუირომუკილს
ღამატეპას, ასევე
კელიის ღიკიას უიკი**

ღასაუნაღებელი 3 ტალი სარეკი

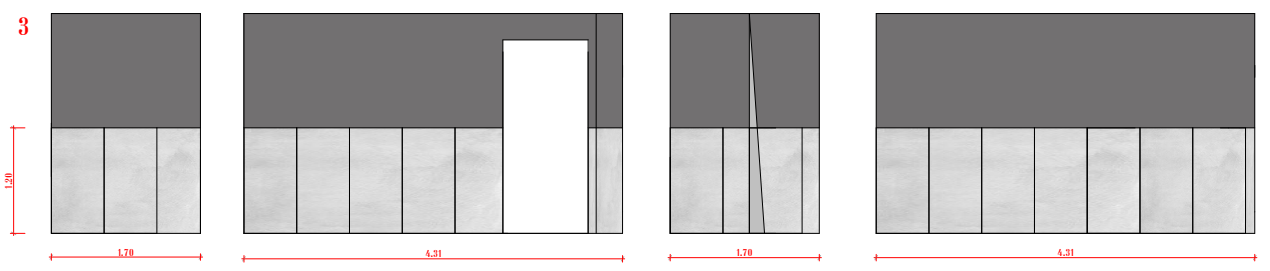
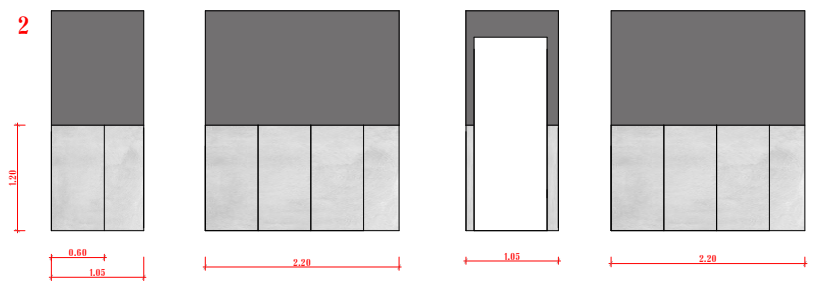
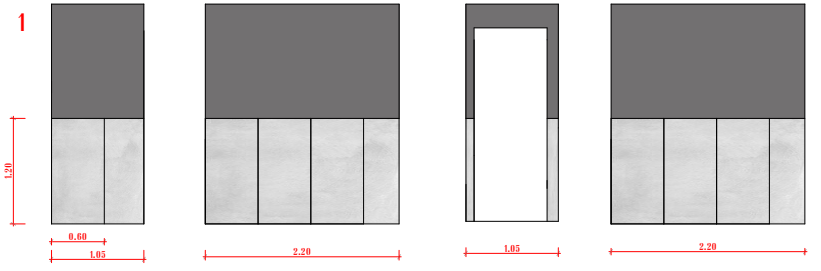
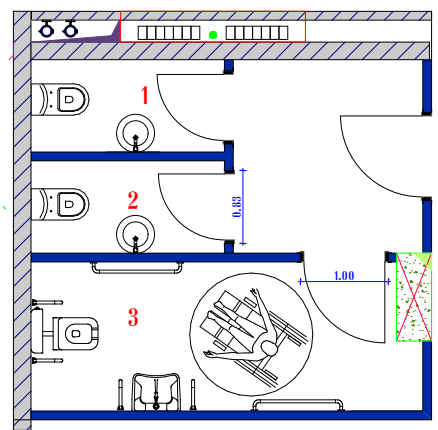
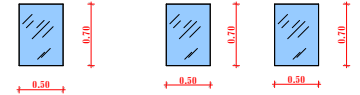

საერთო სამუშაო სივრცე - სან კვანძი ფილები ბანულა

ღიკიანიკი: ანანო მებრელიუშილი

თარიღი 06.05.2021